



1. APLICACIONES

Cuadro de maniobra para 1 motor a 230 o 120 Vac dependiendo de la versión, con receptor de radio integrado, apto para la gran mayoría de automatismos hidráulicos.

2. FUNCIONAMIENTO

Las maniobras se ejecutan mediante el pulsador Alternativo "P.ALT" (23-24) o mediante un emisor. La maniobra finaliza por la activación del FC correspondiente o por la finalización del tiempo de funcionamiento. Si durante la maniobra de apertura se da una orden, la maniobra finaliza y no se ejecuta el cierre automático. Si durante la maniobra de cierre se da una orden se provoca la parada de la puerta, si damos una nueva orden se procederá a la apertura. La activación del C.SEG (21-22) en la maniobra de cierre provoca la inversión de ésta, pasando a la maniobra de apertura. Con el interruptor 4 OFF la entrada CSEG1 (20-21) funciona como presostato, contacto N.C. activo sólo cuando cierra la puerta provocando la inversión de la misma. Durante los 3 primeros segundos de arranque del motor en este caso se inhibe la entrada. Con el interruptor 4 en ON la entrada CSEG1 (20-21) funciona como una banda de seguridad (Resistencia 8,2Kohms) e invierte la maniobra al abrir y al cerrar.

3. CONEXIONES

3.1 PANEL DE CONTROL

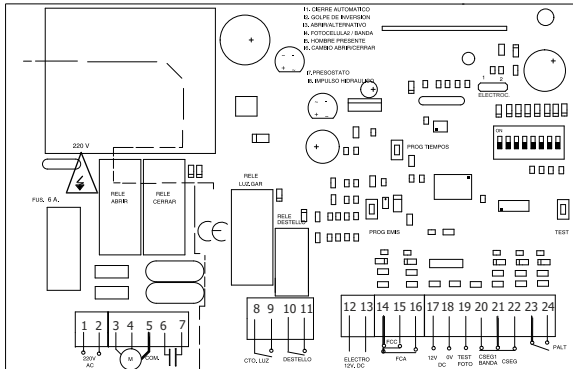

ALIMENTACIÓN

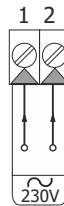

MOTOR FASE ÚNICA

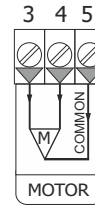

BOTONES TERMINALES

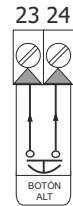

3.2 TERMINALES

LUZ GARAJE

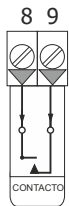

DESTELLO

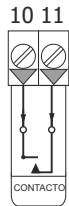

ELECTRO CERRADURA

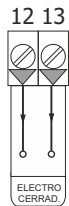

FINAL CARRERA

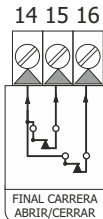

ALIMENTACIÓN ACCESORIOS

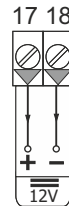

TEST FOTOCÉLULAS

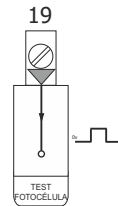

INTERRUPTORES SEGURIDAD

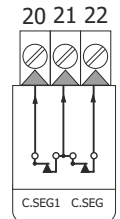

3.3 LÁMPARA DESTELLO

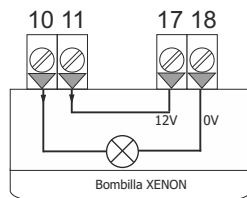
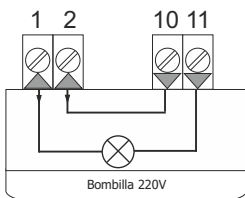

3.4 SEGURIDAD BANDA (Opción 4 ON*)

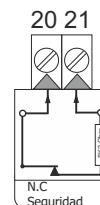
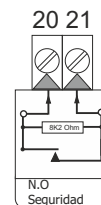

3.5 PUENTES SELECTORES

•Selector Salida Electrocerradura



1 Electrocerradura

2 Electrocerraduras

*Combinación de opciones

I7	I4	CSEG1
OFF	OFF	Fotocélula activa al abrir
OFF	ON	Banda resistiva
ON	OFF	Presostato al cerrar (Basculante)
ON	ON	Presostato al abrir y cerrar (Batiente)

4. OPCIONES

1	CIERRE AUTOMÁTICO		- Una vez abierta la puerta, cierra automáticamente transcurrido el tiempo programado.
			- No hay cierre automático.
2	GOLPE DE INVERSIÓN		- La puerta cierra durante 1 segundo antes de abrir la puerta.
			- La puerta abre normalmente.
3	INHIBICIÓN PARO AL ABRIR		- Inhibición durante la apertura del pulsador P.ALTA (23-24) y del emisor. Durante el cierre la activación de P.ALTA o del emisor invierte a maniobra de apertura.
			- El pulsador P.ALTA (23-24) y el emisor, paran la puerta durante la apertura y invierten la maniobra en el cierre.
4	FOTOCÉLULA 2 (CSEG1) (OPCIÓN 7 OFF)		- La entrada C.SEG1 (20-21) funciona como banda de seguridad 8,2k invirtiendo la maniobra cuando se activa.
			- La entrada C.SEG1 (20-21) funciona como fotocélula activa al abrir (contacto normalmente cerrado).
5	LUZ GARAJE / DESTELLO		- Luz de garaje fija.
			- Destello (utilizar lámparas con destello incorporado).
6	CAMBIO ABRIR / CERRAR		- Se invierte el sentido del motor.
			- Sentido normal del motor.
7	PRESOSTATO* (ver combinación de opciones punto 3.4)		- La entrada C.SEG1 (20-21) funciona como entrada de presostato, contacto N.C. activo en el cierre. Hay tiempo de inhibición de 3 s. en el arranque del motor.
			- La entrada C.SEG1 (20-21) funciona como indica la opción 4.
8	IMPULSO CADA 3 HORAS		- Cada 3 horas la puerta realizará una maniobra de apertura/cierre durante 5 s. (Motores hidráulicos).
			- Condiciones normales de trabajo.

OPCIÓN 1 y OPCIÓN 3 ON

Convierte el pulsador alternativo en un pulsador de abrir. Bajada Forzada: Si la puerta está abierta y se mantiene el pulsador alternativo o el emisor pulsado durante 3seg. se fuerza el cierre de la puerta.

***Con la opción presostato (17 ON) en la programación de los tiempos, debe considerarse una inhibición del presostato en el inicio del cierre (+3seg).**

5. PROGRAMACIÓN DEL TIEMPO DE MANIOBRA

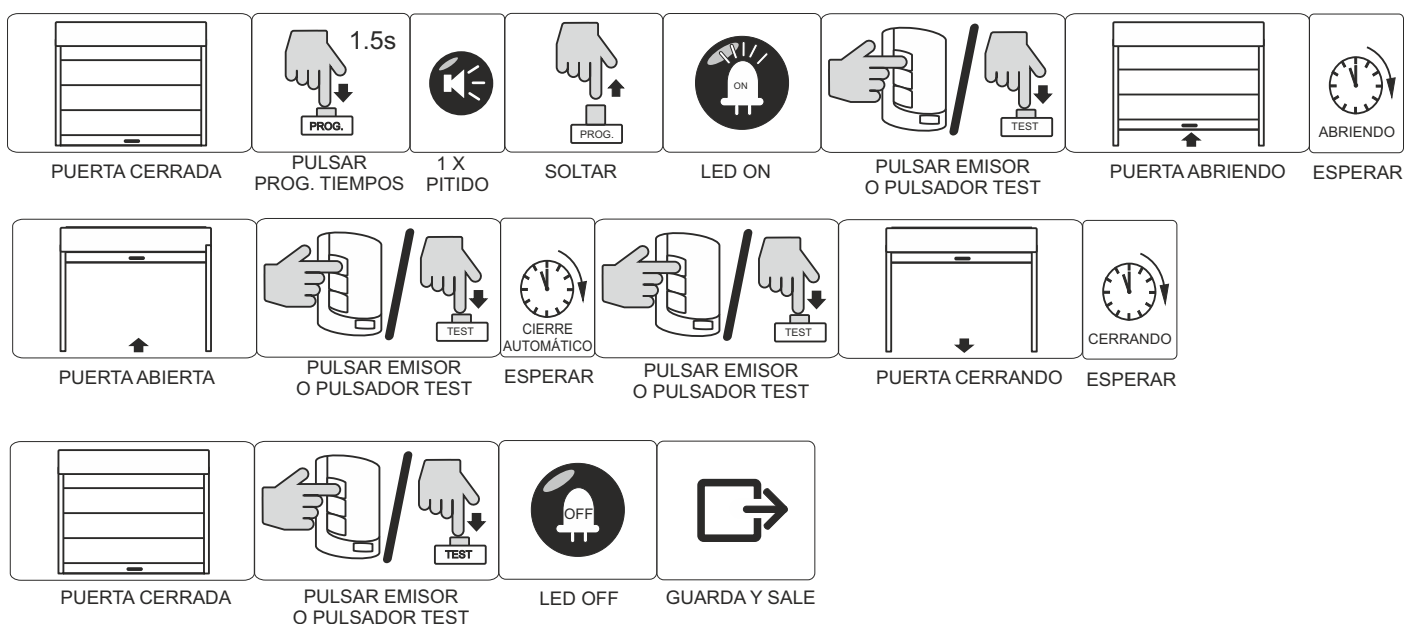

6. PROGRAMACIÓN MANUAL DE UN EMISOR

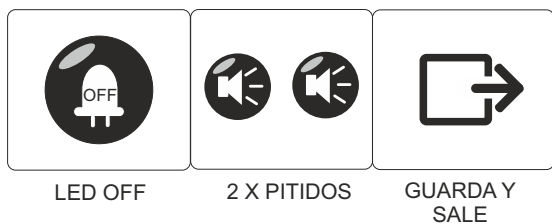
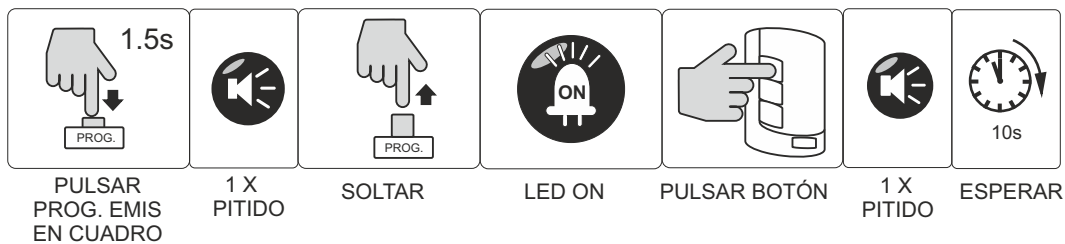

6.1 PROGRAMACIÓN VIA RADIO DE UN EMISOR

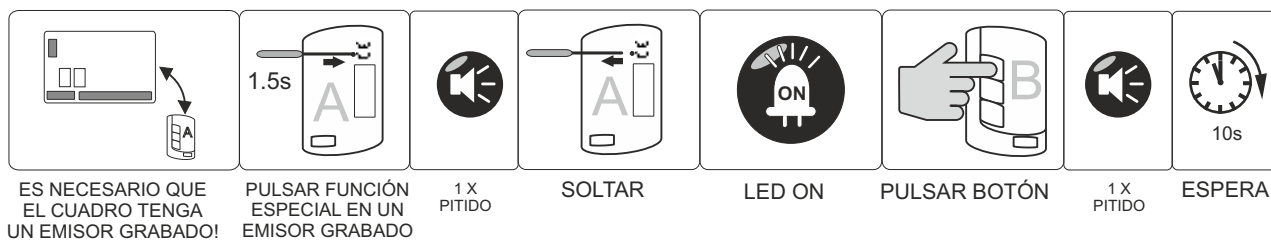

6.2 RESET DE MEMÓRIA EMISORES

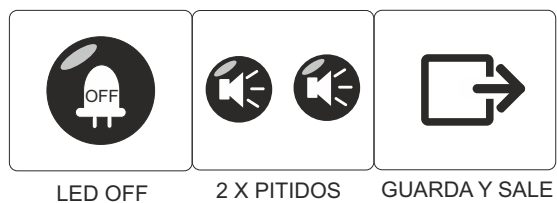
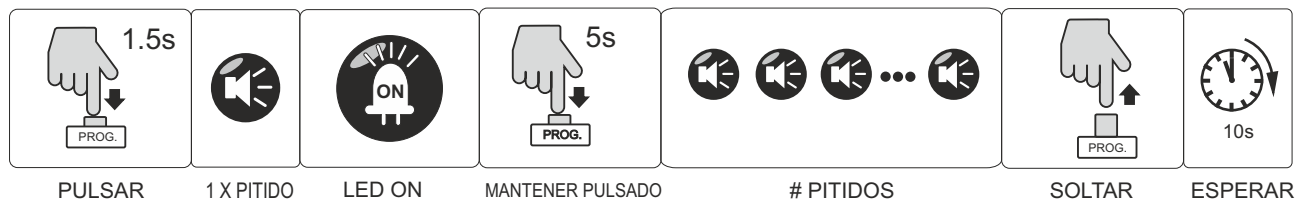

7. TEST FOTOCÉLULAS

Al inicio y fin de cada maniobra, el cuadro realiza una comprobación de las fotocélulas.

Una vez conectamos el cuadro, el cuadro necesita realizar 5 comprobaciones correctas de una fotocélula para memorizar que esta fotocélula está equipada con test. El cuadro trata de manera independiente las 2 entradas de fotocélula CSEG y CSEG1 . Por ejemplo : podemos tener una fotocélula con test en la entrada CSEG y un puente en CSEG1 el cuadro sabe que tiene una fotocélula con test en CSEG y una sin test en CSEG1. Si una fotocélula con test no pasa la comprobación el cuadro lo indica con intermitencias en Led de programación de emisores y no permite hacer ninguna maniobra hasta que realice 5 comprobaciones correctas.

8. CAJA DE PLÁSTICO

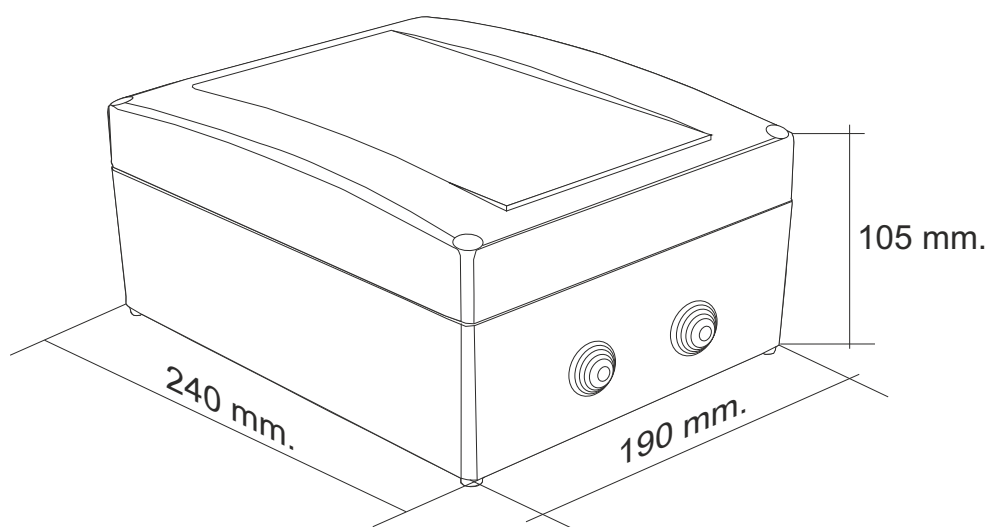

CARACTERÍSTICAS TÉCNICAS

Alimentación	230V AC +/- 10%
Motor	550 W (0,75 CV)
Electrocerradura	12 Volts DC 1 Amp.
Salida alimentación accesorios	12V DC 250mA
Tiempo espera cierre automático	5 seg a 2 min
Tiempo funcionamiento normal	3 seg a 2 min
Combinaciones códigos	72.000 Billones de códigos
Número de códigos	255 códigos
Programación códigos	Autoaprendizaje
Selección de funciones	Se memoriza la función del código
Frecuencia	433,92 o 868,35Mhz
Homologaciones	ETS 300-220/ETS 300-683
Sensibilidad	-105 dBm
Alcance	100 m
Antena	incorporada
Temperatura	0 a 70°C

DECLARACION DE CONFORMIDAD CE
Para mas información consultar www.aerf.eu

ATENCIÓN!!

- La instalación y la puesta a punto de la instalación sólo puede ser ejecutada por personal cualificado.

