



## 1. APPLICATIONS

Coffret de commande pour 1 moteur à 230 Vac ou 120 Vac selon version, avec récepteur radio intégré, indiqué pour la plupart des opérateurs hydrauliques.

## 2. FONCTIONNEMENT

Les manoeuvres s'exécutent grâce au bouton "P.ALT" (23-24) ou via émetteurs smart.

Les opérations de la porte finalisent par les conditions suivantes: Activation de l'interrupteur de limite correspondant, ou finalisation du limite du temps programmé.

Si pendant l'ouverture on donne une ordre, la porte ne fermera pas automatiquement.

Si pendant la fermeture on donne une ordre, la porte va s'arrêter. Avec une nouvelle ordre, la porte s'ouvrira.

L'activation du C.SEG (21-22) pendant la fermeture provoquera l'ouverture de la porte.

Avec l'interrupteur 4 OFF l'entrée CSEG1 (20-21) fonctionnera comme pressostat (N.C.) et provoquera l'inversion quand la porte ferme. En ce cas-là, le CSEG1 (20-21) sera inhibé pendant 3 sec. Avec l'interrupteur 4 en ON l'entrée CSEG1 (20-21) fonctionne comme une bande de sécurité (8,2Kohms) et inverse la manoeuvre à l'ouverture et à la fermeture.

## 3. CONNEXIONS

### 3.1 TABLEAU DE COMMANDE

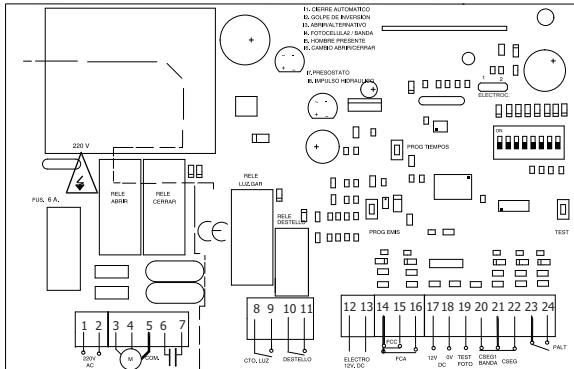

#### ALIMENTATION

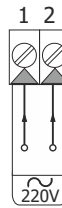

#### MOTEUR

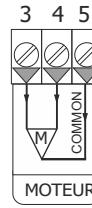

#### POUSOIRS

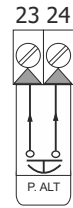

### 3.2 BORNES

#### LUMIÈRE GARAGE

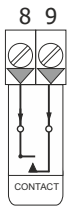

#### POLITESSE LUMIÈRE

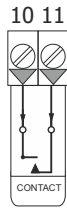

#### ELECTRO CERRADURA

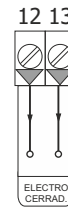

#### FINAL CARRERA

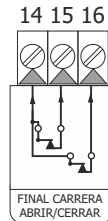

#### ALIMENTACIÓN ACCESORIOS

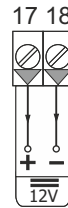

#### TEST FOTOCÉLULAS

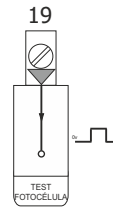

#### INTERRUPTORES SEGURIDAD

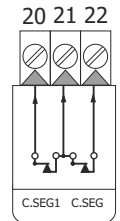

### 3.3 LÁMPARA DESTELLO

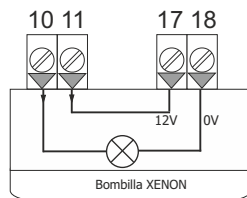
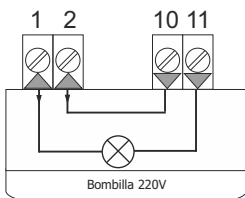

### 3.4 SEGURIDAD BANDA (Opción 4 ON\*)

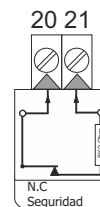
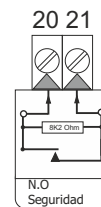

### 3.5 PUENTES SELECTORES

#### •Selector Salida Electrocerradura



















**1 Electrocerradura**

**2 Electrocerraduras**

#### \*Combinación de opciones

I7	I4	CSEG1
OFF	OFF	Fotocélula activa al abrir
OFF	ON	Banda resistiva
ON	OFF	Presostato al cerrar (Basculante)
ON	ON	Presostato al abrir y cerrar (Batiente)

## 4. OPTIONS

1	FERMETURE AUTOMATIQUE		- La porte ferme automatiquement après attendre le temps a.c.
			- La porte ne ferme automatiquement.
2	COUP D'INVERSION POUR ÉLECTRO-SERRURE		- La porte ferme 1 second avant l'ouverture.
			- La porte ouvre normalement.
3	INHIBITION ARRÊT LORS DE L'OUVERTURE		- Durant l'ouverture, le bouton alternatif P.ALT (23-24) n'arrête pas la porte.
			- La porte s'arrête si on appuie sur le bouton alternatif P.ALT (23-24).
4	PHOTOCELLULE 2 (CSEG1) (OPTION 7 OFF)		- L'entrée CSEG1 (20-21) fonctionne comme bande de sécurité (8,2K) et inverse quand celle-ci s'active.
			- L'entrée CSEG1 (20-21) fonctionne comme une photocellule active lors l'ouverture. (Contact normalement fermé).
5	LUMIÈRE GARAGE		- Lumière garage fixe.
			- Éclair. (Utilisez des lampes avec flash intégré).
6	CHANGER OUVRIR / FERMER		- Le sens enregistré d'ouverture/fermeture est le contraire de la sérigraphie (ouvert est fermé et fermé est ouvert).
			- Le sens enregistré d'ouverture / fermeture est comme l'indiqué.
7	PRESSOSTAT* (voir combinaison d'options point 3.4)		- L'entrée 20-21(CSEG1) travaille comme un impulse PWS (contact normalement fermé). Il y a un temps d'inhibition de 3 s. au moment de démarrage du moteur.
			- Terminal 20-21 (CSEG1) travaille comme le option 4.
8	IMPULSE CHAQUE 3 HEURES		- La porte ouvre et ferme pendant 5 sec. chaque 3 heures (Moteurs Hydrauliques).
			- Condition normale de travail.

**OPTION 1 et OPTION 3 ON**  
Il fait devenir l'opération alternative en operation d'ouverture. **Fermeture forcée:** si la porte est ouverte et le bouton alternatif ou l'émetteur est appuyé durant 3 sec. la porte sera forcée à se fermer.

\* Avec l'option pressostat ( option 7 en ON) lors de la programmation des temps, il faut considérer une inhibition du pressostat au début de la fermeture (+3sec.).

## 5. PROGRAMMATION TEMPS DIGITAL DE MANOEUVRE

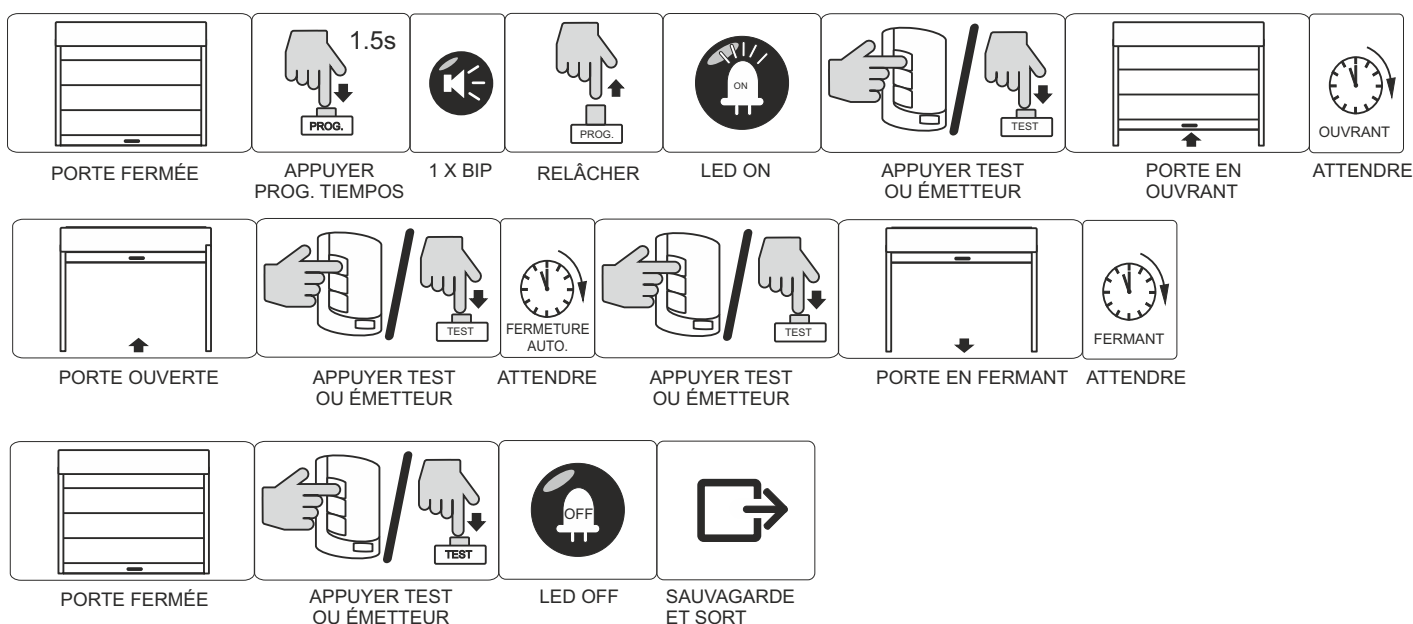

## 6. PROGRAMMATION D'UN ÉMETTEUR

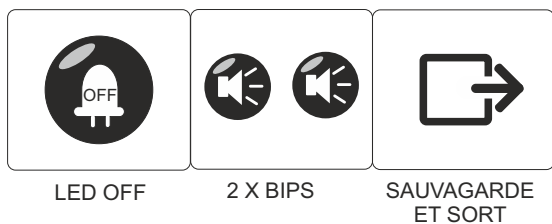
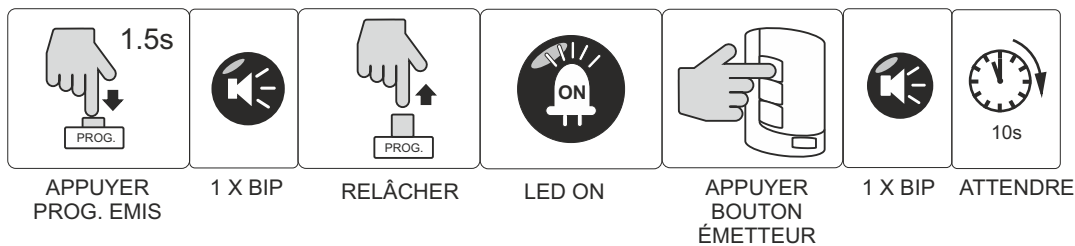

### 6.1 PROGRAMMATION MANUELLE D'UN ÉMETTEUR

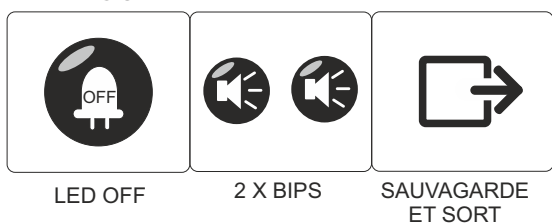
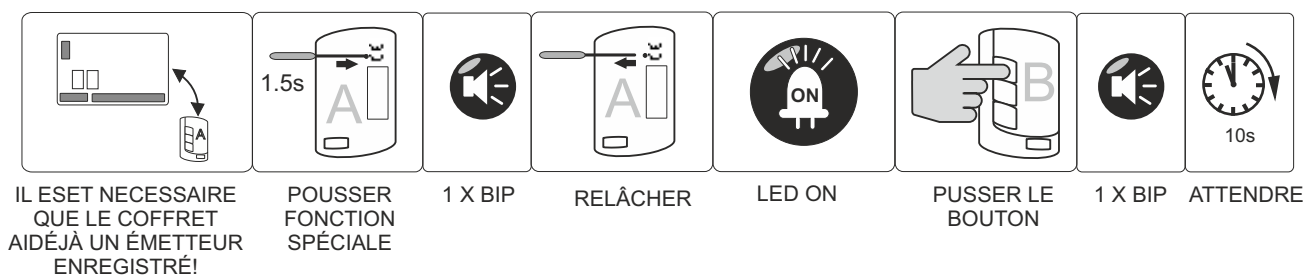

### 6.2 EFFACEMENT DES EMETTEURS DE LA MEMOIRE

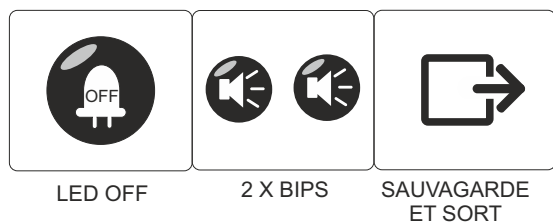
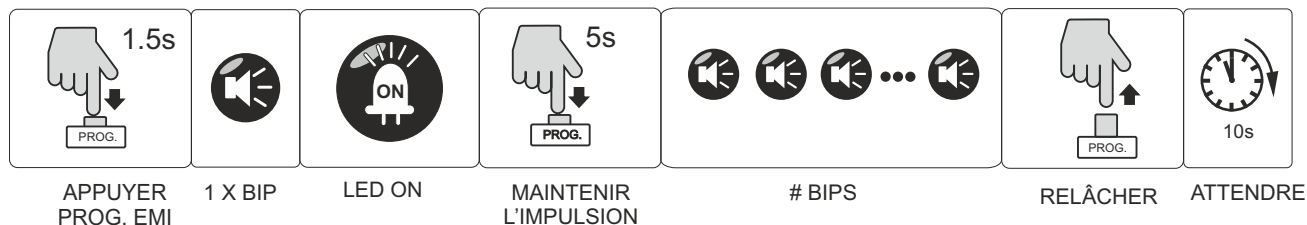

## 7. TEST PHOTOCELLULE

Au début et à la fin de chaque manoeuvre, le tableau réalise une vérification des photocellules.

Une fois connecté, la fonction de test teste les cellules 5 fois pour vérifier et mémoriser la connexion. Le tableau de contrôle teste de forme indépendante les 2 entrées de photocellule (CSEG et CSEG1). EX: On peut avoir une photocellule avec un test CSEG et avec pont sur CSEG1. Le tableau de contrôle sait qu'il y a une photocellule avec test en CSEG et une sans test CSEG1. Si une photocellule avec test ne passe pas la vérification, le tableau l'indique avec des clignotements du led rouge, et il ne permet pas de faire aucune manoeuvre jusqu'à la réalisation des vérifications correctes.

## 8. BOX HOUSING

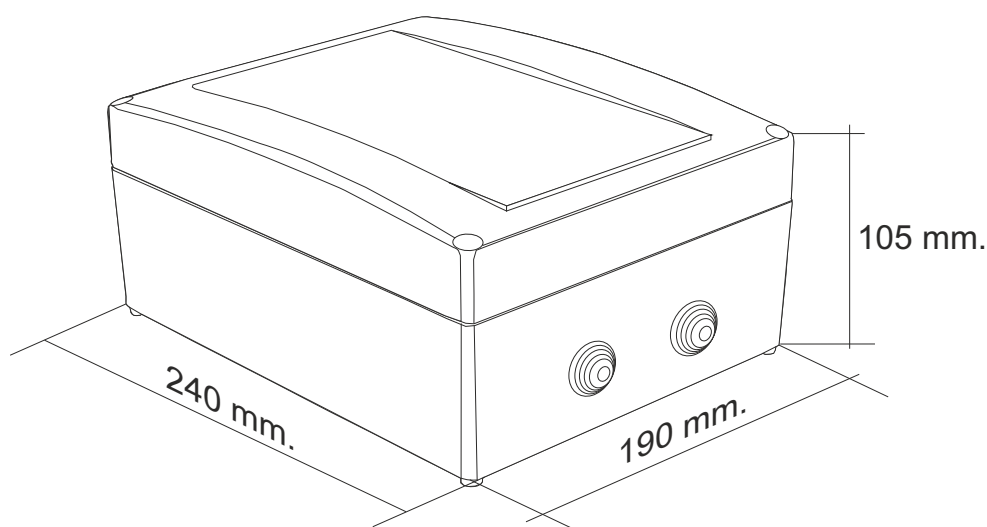

### CARACTÉRISTIQUES TECHNIQUES

Alimentation	230V AC +/- 10%
Puissance	550W (0,75 CH)
Electro-serrure	12 Volts DC 1 Amp.
Sortie accessoires	12V DC 250mA
Temps attente fermeture automatique	5 sec à 2 min
Temps fonctionnement normal	3 sec à 2 min
Combinaisons code	72.000 Billions de codes
Numéro de codes	255 codes
Programmation codes	Auto-aprentissage
Sélection de fonctions	Il mémorise la fonction du code
Fréquence	433,92 Mhz
Homologation	ETS 300-220/ETS 300-683
Sensibilidad	-105 dBm
Portée	100 m
Antenne	Incorporée
Température	0 à 70°C

## ATTENTION!!

- Pour les appareils connectés de forme permanente, on devra incorporer au câblage un dispositif de déconnexion facilement accessible. avant l'installation, assurez-vous de la déconnexion de l'alimentation.

DÉCLARATION DE CONFORMEMENT CE  
Pour plus d'informations check [www.aerf.eu](http://www.aerf.eu)

