



1. APLICACIONES

Cuadro de maniobra para un motor de 12 o 24 Vdc (según modelo) con radio integrada, encoder, que permite regulación de fuerza, paro suave al final maniobra apertura y cierre, detección de obstáculo y con indicadores luminosos en las entradas.

2. FUNCIONAMIENTO

Las maniobras del automatismo se ejecutan mediante el pulsador START (21-22) o mediante un emisor. La maniobra finaliza al darse cualquiera de las siguientes condiciones: por la activación del Final de Carrera correspondiente o por la finalización del tiempo de funcionamiento. Si durante la maniobra de apertura se da una orden, la maniobra finaliza y no se ejecuta el cierre automático.

La activación del Paro (18-19) provoca la inmediata detención de la maniobra, siendo necesaria una orden para la reanudación de la misma. La activación del Contacto de Seguridad (12-13) en la maniobra de cierre provoca la inversión de ésta, pasándose a la maniobra de apertura.

El contacto para Luz de Garaje se activa durante 3 minutos después de iniciar la maniobra.

La regulación de fuerza del motor seleccionada en R.FUERZA, se aplica al cabo de 2 seg. de haber iniciado la maniobra.

En POWER SLOW seleccionamos la velocidad del motor en periodo de amortiguación cuando I7 está a ON.

El pulsador peatonal (20-21) acciona la puerta para la apertura peatonal.

3. CONEXIONES

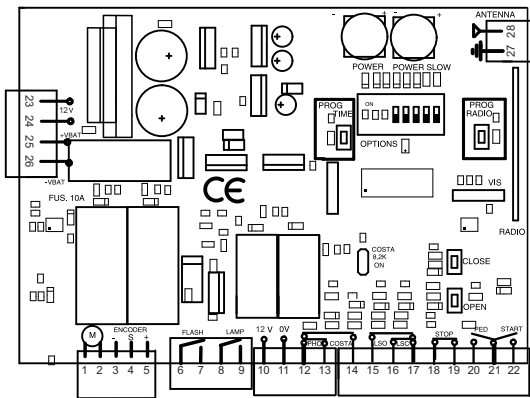

3.1 PANEL DE CONTROL

ALIMENTACIÓN

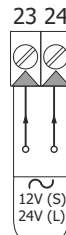

BATERIA

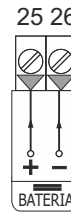

MOTOR

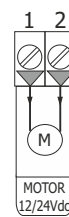

PARO

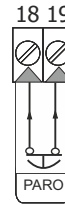

BOTONES TERMINALES

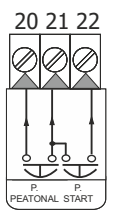

3.2 TERMINALES

ENCODER

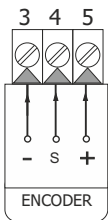

DESTELLO

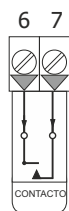

LUZ

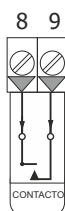

ALIMENTACIÓN ACCESORIOS

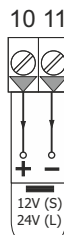

SEGURIDAD

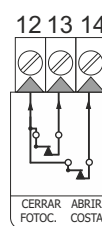

FINAL CARRERA

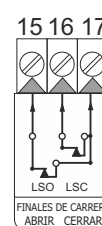

ANTENA

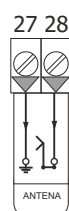

4. REGULACIONES

REGULACIÓN FUERZA MOTOR (ROJO)



Regula la fuerza del motor. Girar a la IZQUIERDA para disminuir y a la DERECHA para aumentar.

REGULACIÓN DE LA VELOCIDAD FINAL (I7 ON) (VERDE)



Regulación Paro Suave. Girar a la IZQUIERDA para disminuir y a la DERECHA para aumentar.

5. OPCIONES

1	BASCULANTE - BARRERA / CORREDERA		- Basculante - Barrera.
			- Corredera.
2	BAJADA AUTOMÁTICA		- La puerta cierra automáticamente cuando está abierta y ha transcurrido el tiempo programado.
			- No hay cierre automático.
3	INVERSIÓN DIRECTA Y PARO AL ABRIR		- Inhibición durante la apertura del pulsador START(21-22) y del emisor. Durante el cierre la activación del START o del emisor invierte a maniobra de apertura.
			- El pulsador START(21-22) y el emisor, paran la puerta durante la apertura y invierten la maniobra en el cierre.
4	CAMBIO SENTIDO DEL MOTOR		- Sentido del motor normal.
			- Sentido del motor invertido.
5	OPCIONES PARO CON BANDA PNEUMÁTICA		-La entrada COSTA (12-14) funciona como banda de seguridad 8K2 parando e invirtiendo la maniobra tanto en la apertura como en el cierre.
			- La entrada COSTA (12-14) funciona como fotocélula de seguridad al abrir parando la maniobra durante la apertura.
6	LUZ DESTELLO		- Destello.
			- Fija.
7	PARO SUAVE		- La puerta realiza una parada suave al final de los recorridos de apertura y cierre. (ver punto 7. para programación del recorrido con paro suave).
			- No hay paro suave.
8	ENCODER SI / NO		- Funcionamiento con encoder activado.
			- Funcionamiento normal del motor.

6. PROGRAMAR UN EMISOR

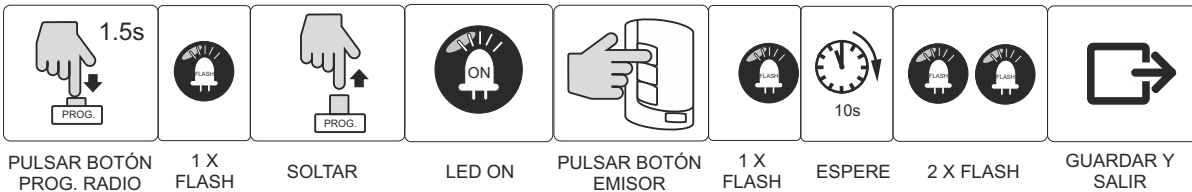

6.1 PROGRAMACIÓN VIA RADIO DE UN EMISOR

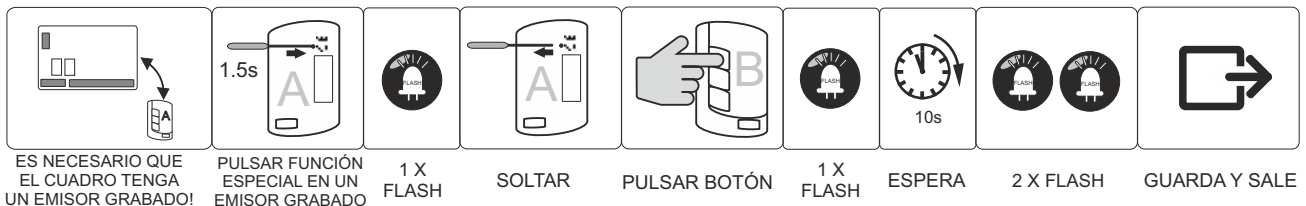

6.2 BORRADO DE MEMORIA EMISORES

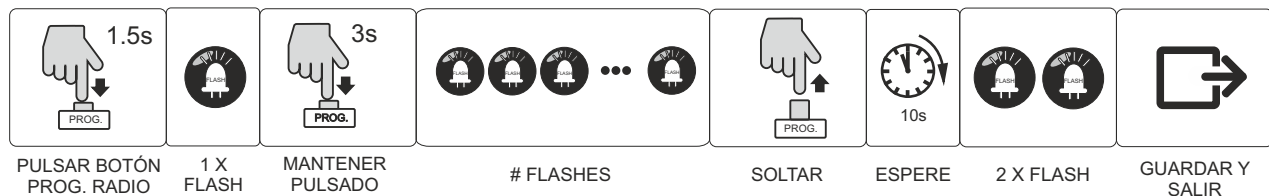

7. PROGRAMACIÓN DEL TIEMPO DE MANIOBRA

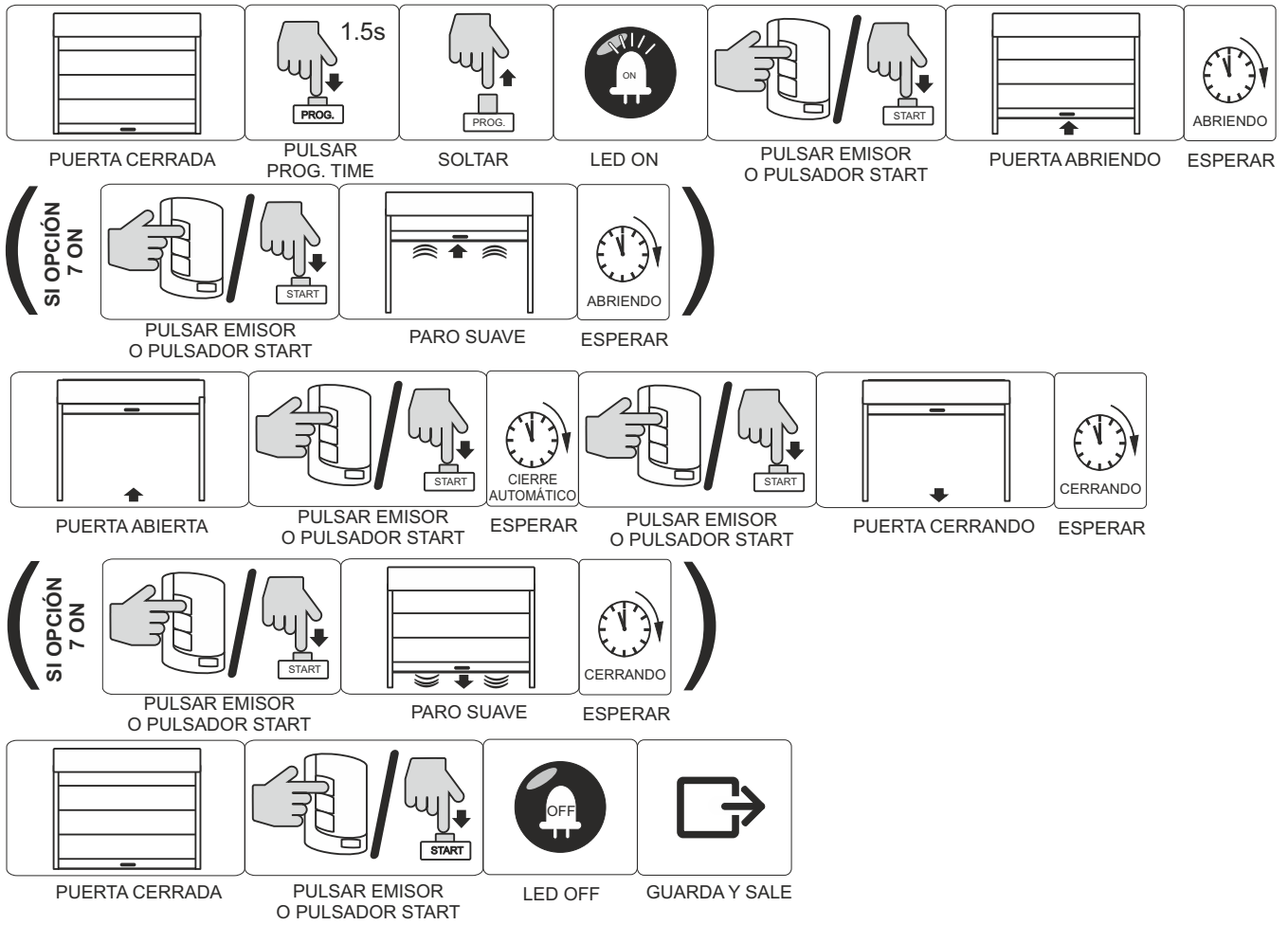

8. CAJA DE PLÁSTICO

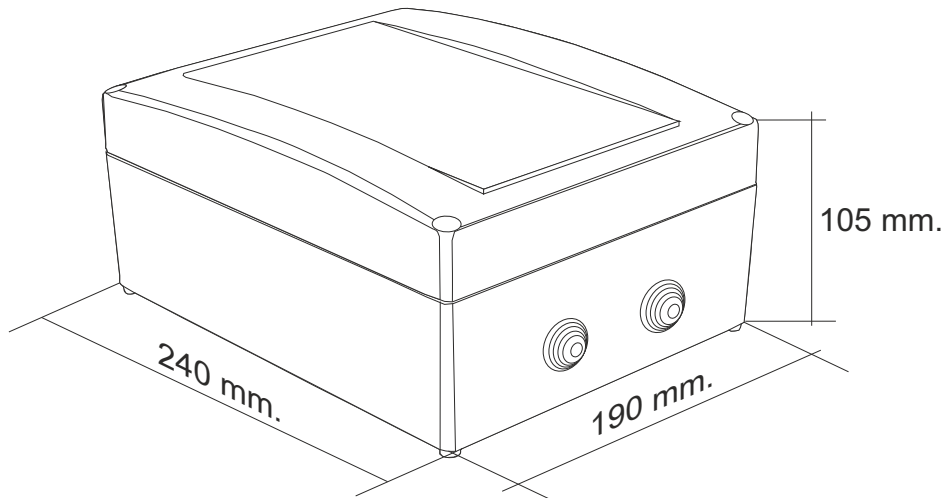

CARACTERÍSTICAS TÉCNICAS

Alimentación	12V AC (S) / 24V AC (L)
Tensión Motor	12V DC (S) / 24V DC (L)
Corriente Máxima Motor	2,5A
Salida Alimentación Accesorios	12V DC (S) / 24V DC 150mA
Luz Auxiliar	Contacto N.O.
Destello	Contacto N.O.
Tiempo Funcionamiento Normal	2 minutos
Tiempo Espera Cierre Automático	3 seg. a 2 minutos
Tarjeta Radio	Interna (433,92 o 868,35 MHz)
Temperatura Trabajo	-20 a 70°C

DECLARACION DE CONFORMIDAD CE

Aplicaciones electrónicas y de Radiofrecuencia S.L. Pol. Sot dels Pradals C/ Sot dels pradals, 4 08500 Vic (Barcelona) B61840732 DECLARA, bajo su exclusiva responsabilidad, que el equipo está diseñado y fabricado conforme con las directivas LV 2006/95/CE de Baja Tensión, EMC 2004/108/CE de Compatibilidad Electromagnética, 2006/42/CE de Maquinas y está pensado para control de puertas conforme con la norma EN13241-1 (2004) y esta de acuerdo con las disposiciones de la Directiva 99/05/CE, del Parlamento Europeo y del Consejo de 9 de marzo de 1999, transpuesta a la legislación española mediante el Real Decreto 1890/2000, de 20 de noviembre de 2000., directiva 1999/5/CE Protección del espectro radioeléctrico, directiva de compatibilidad electromagnética 2004/108/CE. **Para mas información consultar www.aerf.eu**

ATENCIÓN!!

- La instalación y la puesta a punto de la instalación sólo puede ser ejecutada por personal cualificado.

