

1. GENERAL

Receptor SRT BAND, para comunicación con emisores WIRELESSBAND 1.0, 1.3 y 2.F.

IMPORTANTE:

- Para reemplazar las pilas de los emisores, insertar primero la pila 1 y después la pila 2! Si no se sigue este orden no se garantiza el correcto funcionamiento.

2. EMISOR WIRELESSBAND 1.0

2.1 CONEXIONADO TÍPICO EMISOR WB 1.0

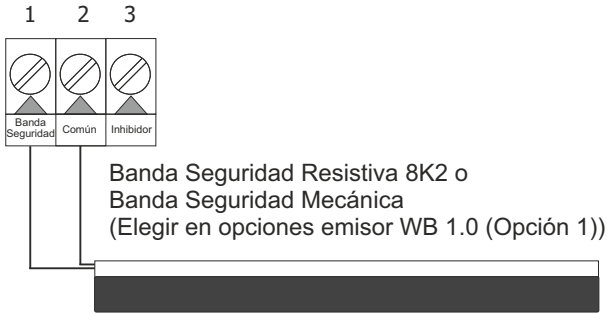

2.2 OPCIONES EMISOR WB 1.0

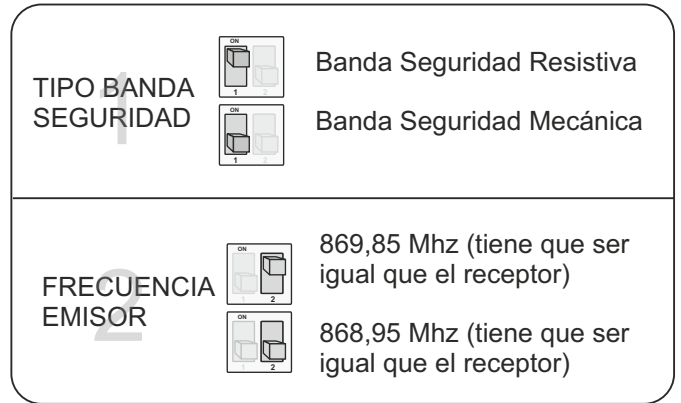

3. EMISOR WIRELESSBAND 1.3

3.1 CONEXIONADO TÍPICO EMISOR WB 1.3

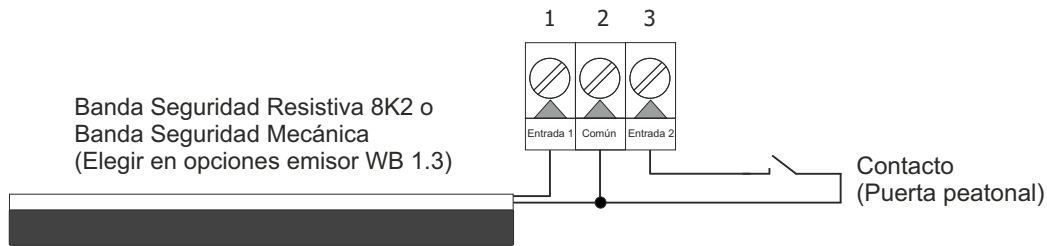

3.2 SELECCIÓN DE OPCIONES EMISOR WB 1.3

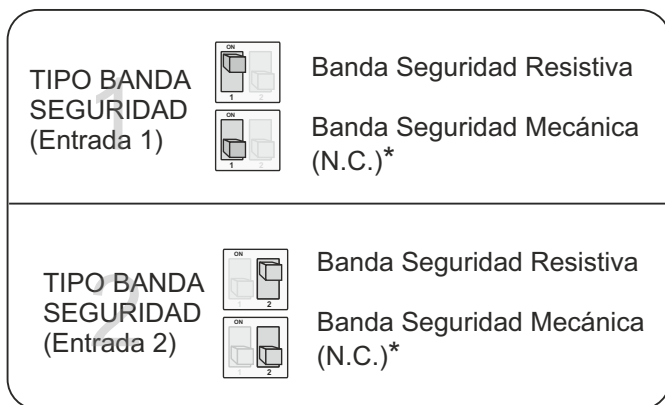

* Para cambiar contacto de NC a NO, seguir punto 3.4

3.3 COMBINACIÓN DE OPCIONES EMISOR WB 1.3

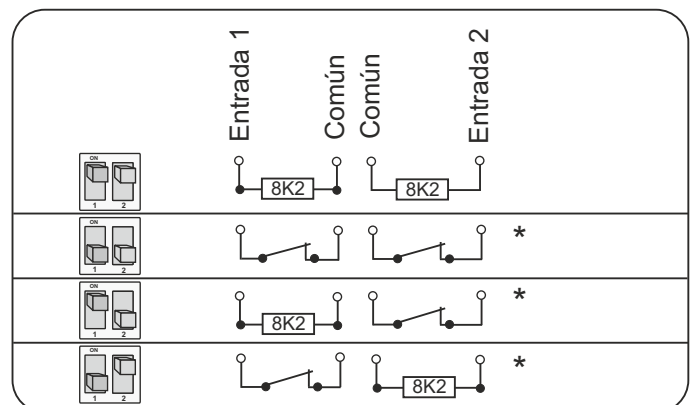

* Para cambiar contacto de NC a NO, seguir punto 3.4

3.4 SELECCIÓN TIPO CONTACTO MECÁNICO N.C. ó N.O.

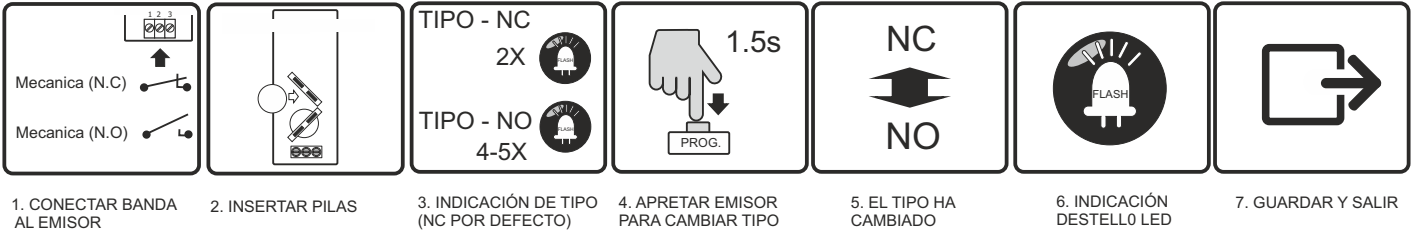

NOTA: Tiene 10 segundos despues de conectar las pilas para hacer el cambio de TIPO.

4. EMISOR WIRELESSBAND 2.F

4.1 CONFIGURACIÓN TÍPICA PARA Banda Óptica de Bajo Consumo EN EMISOR WB 2.F

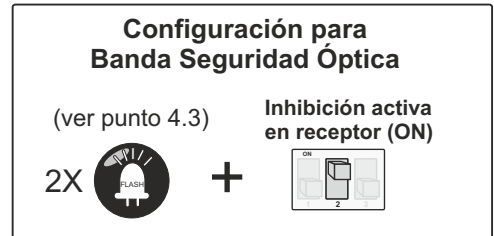
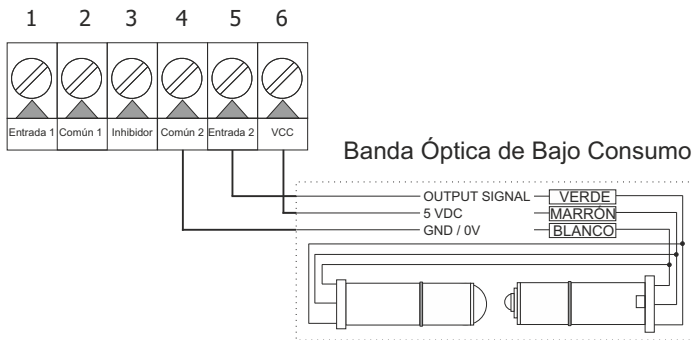

4.2 SELECTOR DE OPCIONES DEL EMISOR WB 2.F

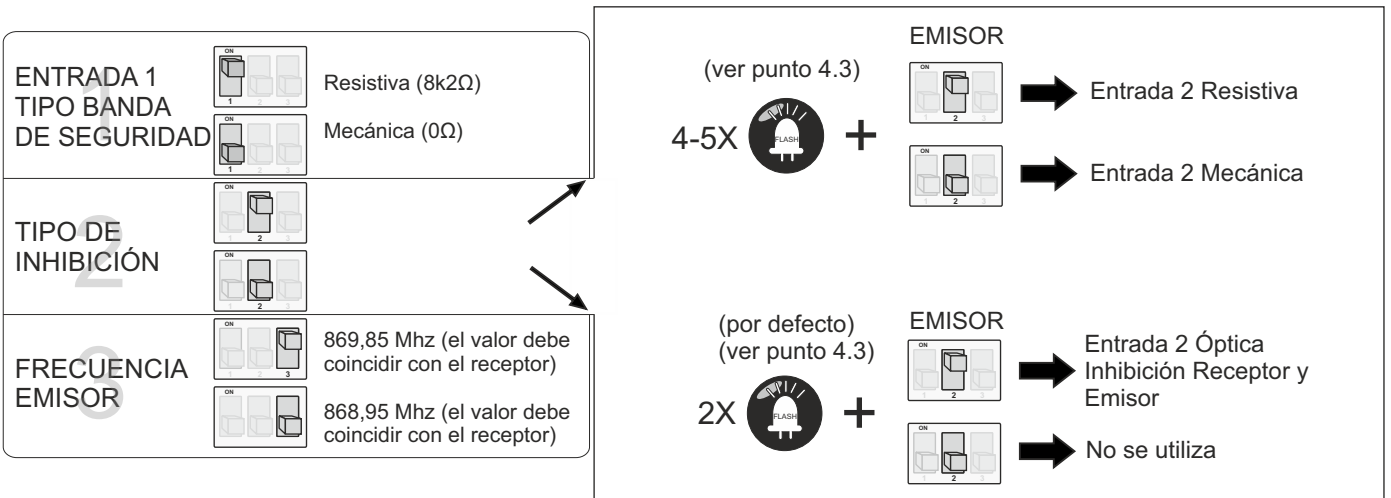

4.3. PROGRAMACIÓN ENTRADA 2 como BANDA SEGURIDAD ÓPTICA ó MECÁNICA/RESISTIVA

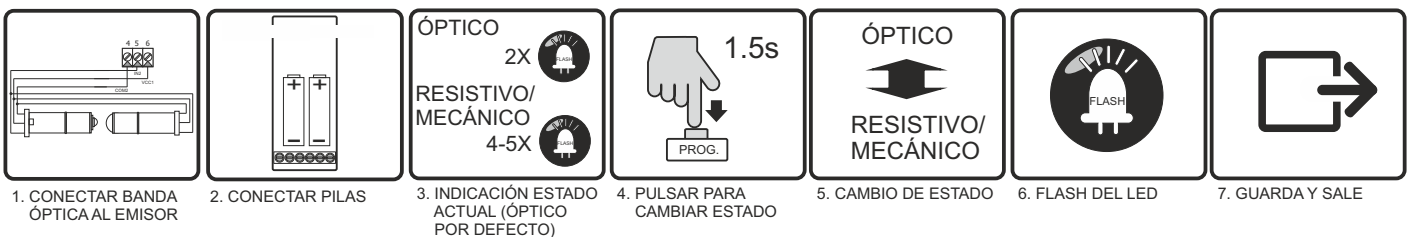

Nota: Se dispone de 10 segundos después de la puesta en marcha para realizar el cambio de estado.

5. RECEPTOR SRT BAND

5.1 RECEPTOR SRT BAND

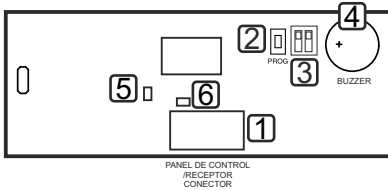

- 1- Conector
- 2- Botón prog.
- 3- DIP - Interruptor
- 4- Buzzer
- 5- LED banda
- 6- LED stop

5.2 SELECCIÓN OPCIONES RECEPTOR SRT BAND

CLASE 2

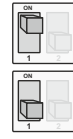

Activada (Conforme normativa UNE-EN 13849-2)



Desactivada (Para dispositivo en stock)

FRECUENCIA EMISOR



869,85 Mhz (tiene que ser igual que el receptor)



868,95 Mhz (tiene que ser igual que el receptor)

5.3 INDICADOR LED SRT BAND



LED ON - Seguridad OK



LED OFF - Obstáculo detectado

6. PUESTA EN FUNCIONAMIENTO

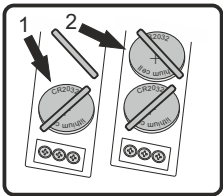

1. INSERTAR PILAS

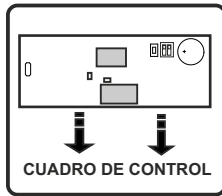

2. CONECTAR SRT BAND AL CUADRO DE CONTROL

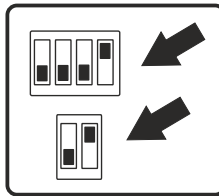

3. REVISAR OPCIONES

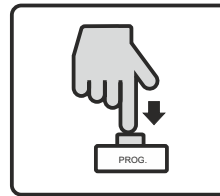

4. SEGUIR PUNTO PROCESO MEMORIZACIÓN (PUNTO 7.)

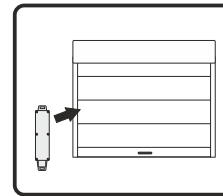

5. INSTALAR Y CABLEAR EMISOR EN PUERTA

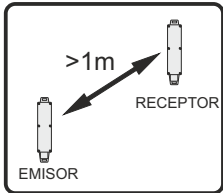

6. DISTANCIA MÍNIMA DISPOSITIVOS 1m.

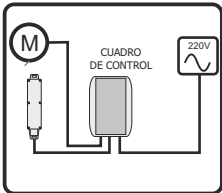

7. INSTALAR Y CABLEAR RECEPTOR

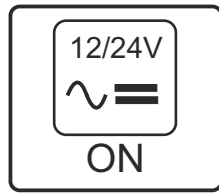

8. ACTIVAR ALIMENTACIÓN

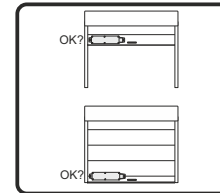

9. TEST BANDA EN PUERTA

7. PROCESO MEMORIZACIÓN

PROGRAMACIÓN MANUAL DE UN EMISOR

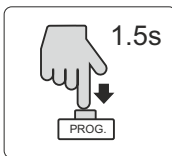

PULSAR RECEPTOR



1 X PITIDO

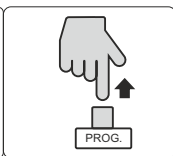

SOLTAR RECEPTOR

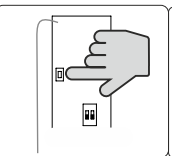

PULSAR EMISOR



1 X PITIDO

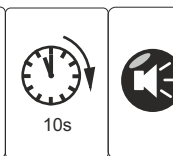

ESPERAR



2 X PITIDOS

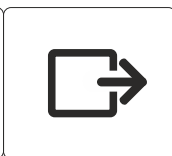

GUARDA Y SALE

RESET DE MEMÓRIA EMISORES

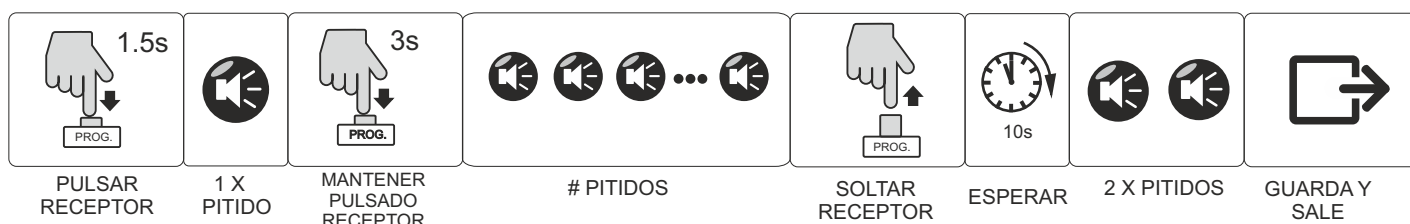

INDICADOR MEMORIA AGOTADA

En caso de haber agotado la memoria disponible, al intentar memorizar nuevos códigos se oirá una serie de pitidos durante 10 segundos.

INDICADOR BATERÍA BAJA

La señalización de batería baja en el receptor consiste en 4 pitidos muy cortos cada vez que se recibe algún paquete de un emisor concreto. El LED de aviso es activado simultáneamente con el buzzer o pitido.

CARACTERÍSTICAS TÉCNICAS

Alimentación receptor	Cuadro de control
Alimentación emisor 1.0, 1.3	2x pila litio 3V DC tipo CR2032
Alimentación emisor 2.F	2x AA baterias litio 3.6V
Memoria receptor	14 emisores, 7 emisores por canal
Salida receptor	Transistor
Consumo receptor	0,5 W - 12 V / 1,2 W - 24 V
Ball pressure test (IEC 695-10-2)	PCB (125°C) WRAP (75°C)
Grado de polución	2
Clase protección (IEC 60529)	Ip55
Canales frecuencia	868.95MHz & 869.85MHz
Range	100m
Temperatura trabajo	-35°C a +55°C
Software	Clase A
Rated transient over voltage	330V
Consumo emisor	Emitiendo 17mA / stand by 16uA
Homologaciones seguridad	13849-2008 PL-C Categoría 2

DECLARACION DE CONFORMIDAD CE
Para mas información consultar www.aerf.eu

ATENCIÓN!!

- La instalación, puesta a punto y modificación del sistema sólo puede ser ejecutado por un electricista.
- Antes de proceder, desconectar la tensión de alimentación.

