

E

Instrucciones DUAL 2H4 MN



1. APLICACIONES

Cuadro de maniobra monofásico 230 Vac, diseñado para puertas batientes (1 o 2 hojas), para motores electromecánicos o hidráulicos sin finales de carrera.

2. FUNCIONAMIENTO

Las maniobras del automatismo se ejecutan mediante los pulsadores OPEN o ALTER y si fuera el caso con los botones de los emisores. La maniobra termina por la finalización del tiempo de funcionamiento.

La activación de STOP provoca la inmediata detención de la maniobra, siendo necesaria una orden para la reanudación de la misma.

La activación del Contacto de Seguridad en la maniobra de cierre provoca la inversión de ésta, pasándose a la maniobra de apertura.

La regulación de fuerza del motor seleccionada en POWER, se aplica al cabo de 2 seg. de haber iniciado la maniobra.

El tiempo de amortiguación (seleccionado en la programación de los tiempos de funcionamiento) es el tiempo antes de finalizar la maniobra que el motor funcionará de forma amortiguada. En POWER SLOW seleccionamos la velocidad del motor en periodo de amortiguación cuando OPCIÓN 7 está a ON.

3. CONEXIONES

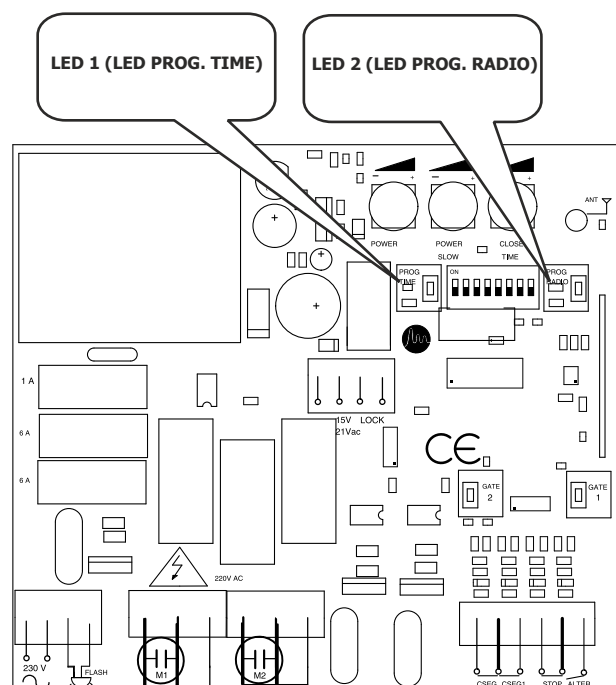

3.1 CONEXIONADO ALIMENTACIÓN Y MOTORES

ALIMENTACIÓN

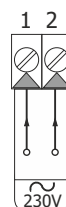

MOTOR 1

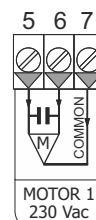

MOTOR 2

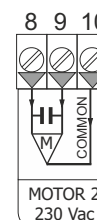

3.2 TERMINALES

FLASH

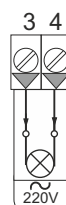

CONTACTOS SEGURIDAD

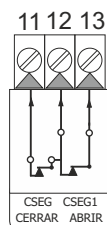

BOTONES TERMINALES

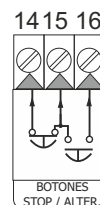

ALIMENTACIÓN ACCESORIOS

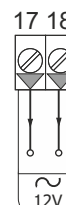

ELECTRO-CERRADURA

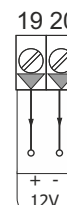

4. POTENCIÓMETROS

FUERZA (ROJO)

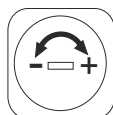

Regula la fuerza de los motores. Girar a la IZQUIERDA para disminuir y a la DERECHA para aumentar.

FUERZA PARO SUAVE (VERDE)

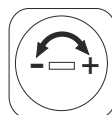





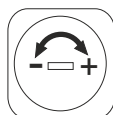











Regulación de fuerza del paro suave. Solo con opción 7 ON. Girar a la IZQUIERDA para disminuir y a la DERECHA para aumentar.

TIEMPO CIERRE AUTOMÁTICO (AZUL)



Regula el tiempo de espera de cierre automático. Girar a la IZQUIERDA para disminuir y a la DERECHA para aumentar. Mínimo - 3 seg. Máximo - 120 seg.

5. OPCIONES

1	BAJADA AUTOMÁTICA		- La puerta cierra automáticamente cuando está abierta y ha transcurrido el tiempo programado.
			- No hay cierre automático.
2	INHIBICIÓN PARO AL ABRIR		- No podemos detener la puerta mientras abre con el emisor, con el pulsador GATE 1 de la placa o la entrada ALTER. (15-16).
			- Podemos detener la puerta mientras abre con EMISOR, GATE 1 placa o ALTER (15-16).
3	PROGRAMACIÓN VÍA RADIO		- Desactivada.
			- Activada.
4	GOLPE DE INVERSIÓN		- Antes de abrir la puerta, se activa la electro cerradura y cierra por unos instantes.
			- Apertura normal con electro cerradura.
5	CONTACTO SEGURIDAD ABRIR (C.SEG1)		- La entrada C.SEG1 (11-12) para la maniobra de apertura e invierte 2 seg. En el cierre, para e invierte la maniobra.
			- La entrada C.SEG1 (11-12) para la maniobra de apertura. Al desactivarse el C.SEG1 la puerta vuelve a abrir.
6	LUZ DESTELLO		- Destello.
			- Fija.
7	PARO SUAVE		- La puerta realiza una parada suave al final de los recorridos de apertura y cierre. (con opción 8 ON, da un impulso cada 3 horas.)
			- No hay paro suave.
8	MOTOR HIDRÁULICO		- Fuerza del motor siempre máxima y sin paro suave.
			- Funcionamiento normal del motor.

6. PROGRAMAR UN EMISOR

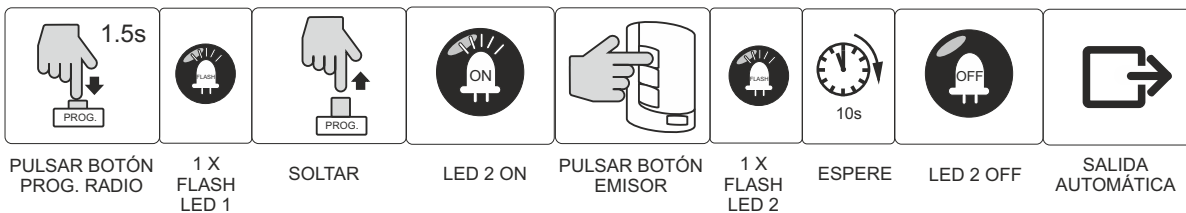

6.1 PROGRAMACIÓN VIA RADIO DE UN EMISOR

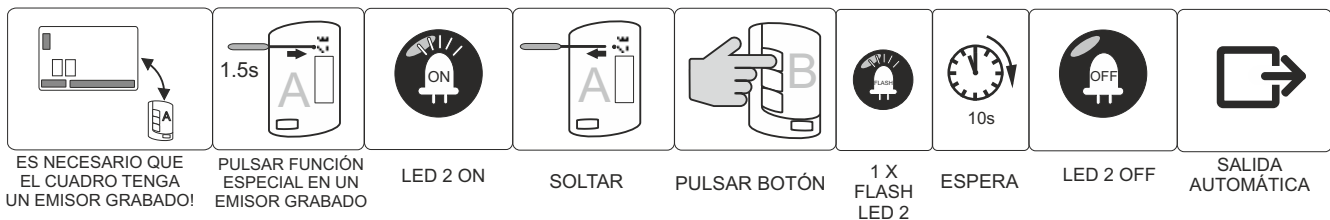

6.2 BORRADO DE MEMORIA EMISORES

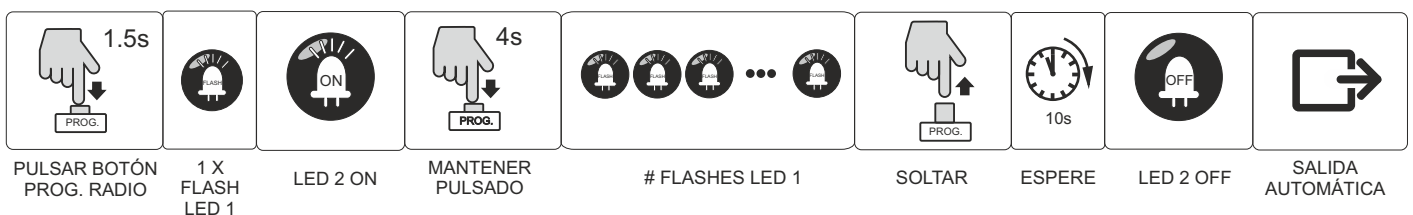

7. PROGRAMACIÓN EMISORES CANAL PEATONAL

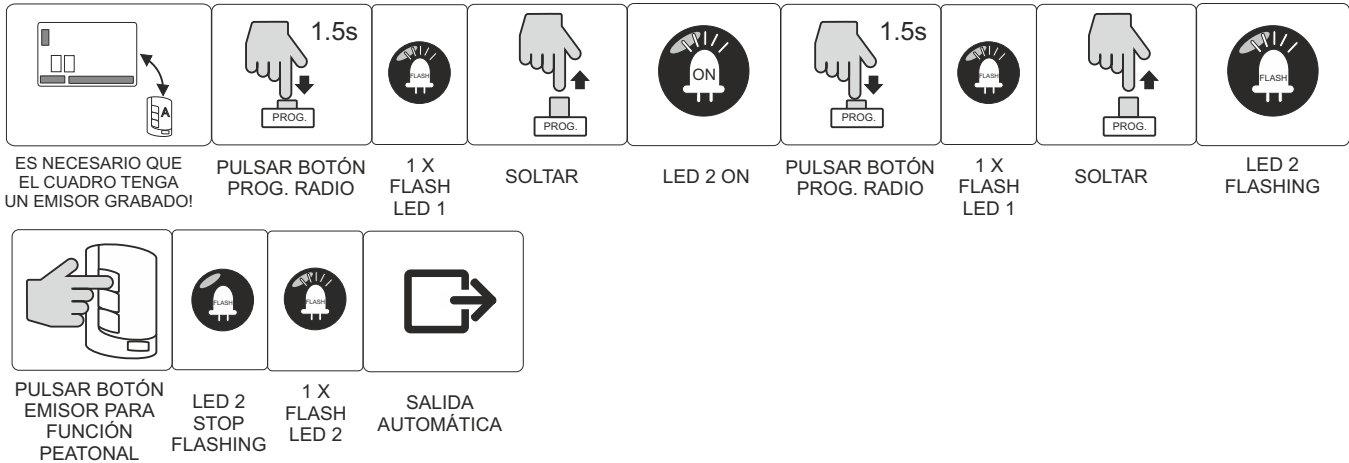

8. PROGRAMACIÓN DIGITAL DEL TIEMPO DE MANIOBRA

PROGRAMACIÓN APERTURA

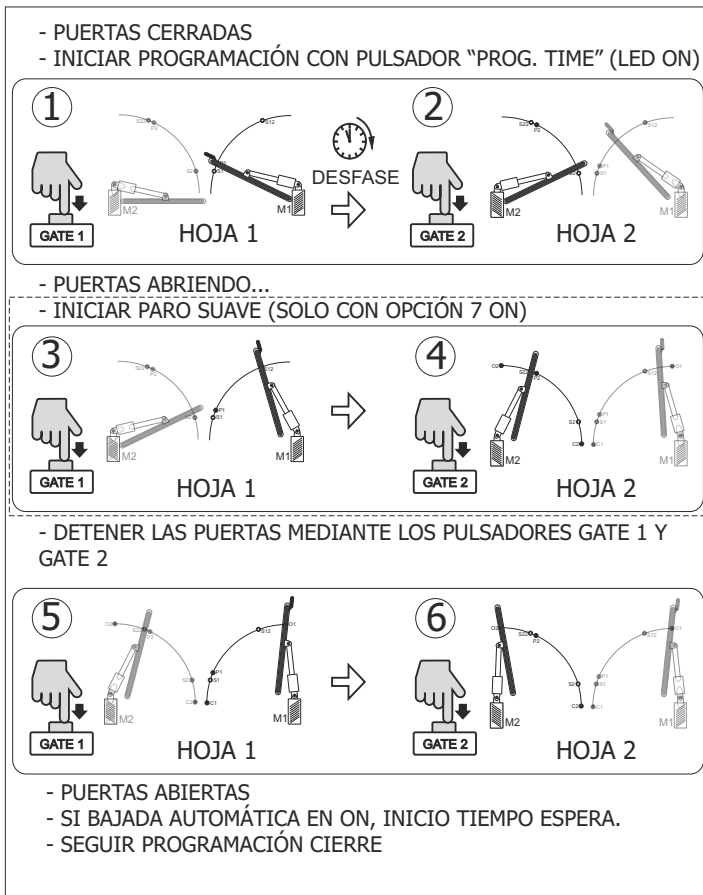

PROGRAMACIÓN CIERRE

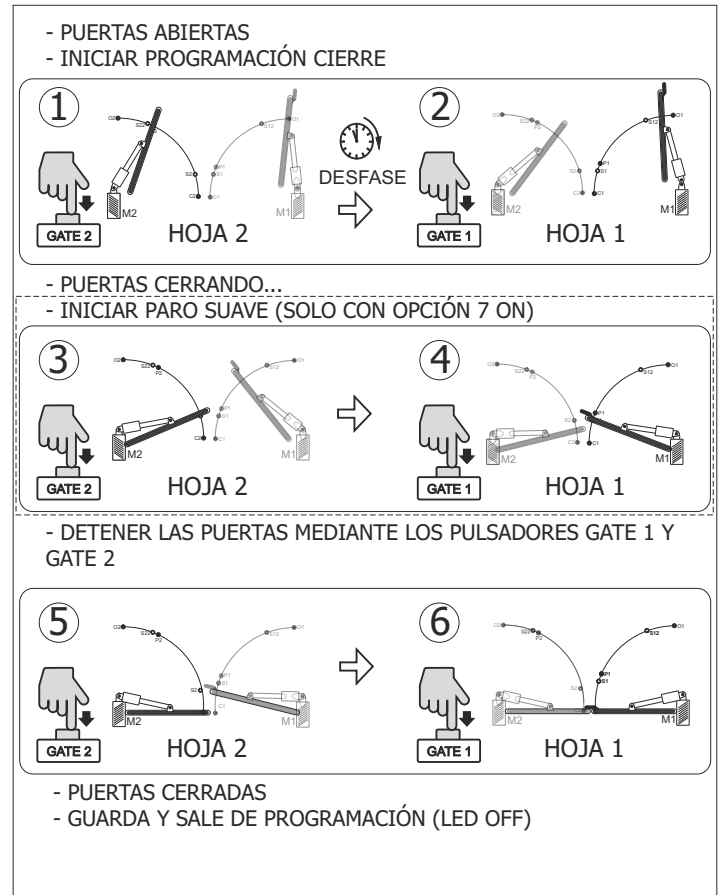

EN CASO DE UTILIZAR UN MOTOR, REALIZAR LA PROGRAMACIÓN SOLO CON EL PULSADOR GATE 1.

9. CAJA DE PLÁSTICO

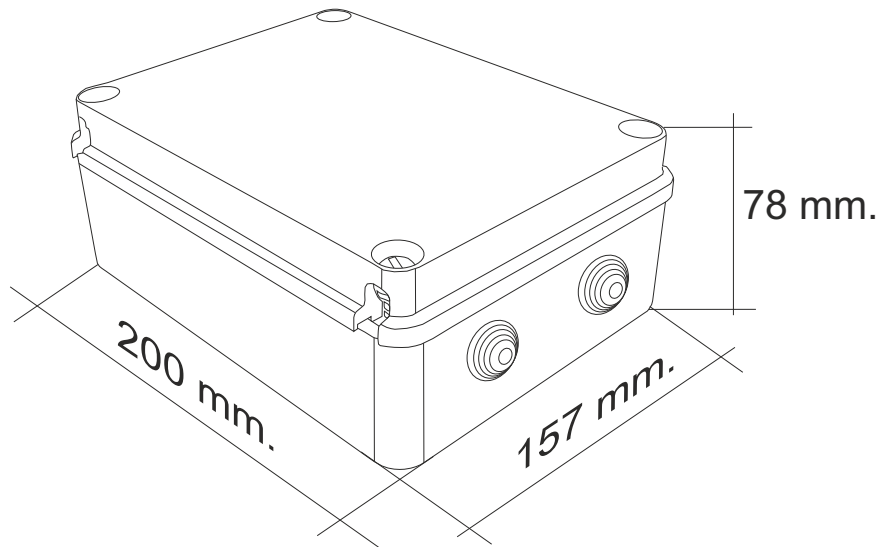

CARACTERÍSTICAS TÉCNICAS

Alimentación	230V AC +/- 10%
Motor	550 W (0,75 CV)
Salida alimentación accesorios	12V DC/AC 250mA
Tiempo espera cierre automático	5 seg a 2 min
Tiempo funcionamiento normal	Máximo 2 min
Combinaciones códigos	72.000 Billones de códigos
Número de códigos	255 códigos
Programación códigos	Autoaprendizaje
Selección de funciones	Se memoriza la función del código
Tiempo Luz de Garaje	3 min.
Contacto Luz de Garaje	10 A a 230V
Frecuencia	433,92 Mhz (868 Mhz)
Homologaciones	ETS 300-220/ETS 300-683
Sensibilidad	Mejor de -100dBm
Alcance	Max. 60 m
Antena	Incorporada
Temperatura trabajo	-20 a 85°C

DECLARACION DE CONFORMIDAD CE
Para mas información consultar www.aerf.eu

ATENCIÓN!!

- La instalación y la puesta a punto de la instalación sólo puede ser ejecutada por personal cualificado.

